



ЗАОр МД НП «Красная звезда»
427792 УР, г.Можга, ул.Горбунова, 32



КРОВАТЬ ДЕТСКАЯ С 663

ДМ 32

Габаритные размеры

Длина – 1265 мм

Ширина – 780 мм















Высота – 1094 мм

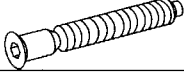

Кровать имеет современную форму, изготавливается из натуральной древесины и плоскоклееных заготовок из лущеного шпона. Отделяется полиуретановыми лаками светлых и темных тонов, делает возможным создание индивидуального интерьера в домашних условиях.

Прежде чем купить изделие, проверьте комплект в магазине. Кровать для удобства транспортирования поставляется в разобранном виде, упакованная в пакет.

Комплектность изделия.

№	Наименование	Количество
1	Спинка левая с направляющей из пластмассы	1
2	Спинка правая с направляющей из пластмассы	1
3	Ограждение (неподвижное)	1
4	Ограждение (подвижное) с фиксатором	1
5	Ложе	1
6	Ящик в т.ч.	1
7	Стенка передняя	1
8	Стенка задняя	1
9	Стенка боковая	2
10	Стенка средняя	1
11	Дно	1
12	Планка	1
13	Крышка	2
14	Опора-качалка	2
Пакет с фурнитурой		
15	Ложедержатель	 4
16	Направляющая роликовая (компл.)	 1
17	Винт-ролик	 2
18	Опора колесная без стопора	 2
19	Опора колёсная со стопором	 2
20	Стяжка винтовая 2.2Б-07 в т.ч.	4
21	винт М6 х 70	 4
22	гайка – бочонок М6 10 х 12.5	 4
23	Винт М6 х 40 от стяжки 2.2Б	 8
23а	Винт М6 х 30 от стяжки 2.2Б	 4
24	Винт-конфирмат 7 х 50	 16
25	Заглушка	 12
26	Шайба Ø8хØ16х1 (полиэтилен)	 4
27	Шуруп 4 - 4 х 16	 6
28	Шуруп 4 - 4 х 25	 4
29	Шуруп 4 - 4 х 30	 6
30	Ключ шестигранный 4	 1

Сборка изделия.

Изделие необходимо собирать на ровном месте, покрытом тканью или бумагой. Подготовить узлы и детали к сборке.

Схема сборки кровати. Рис.1

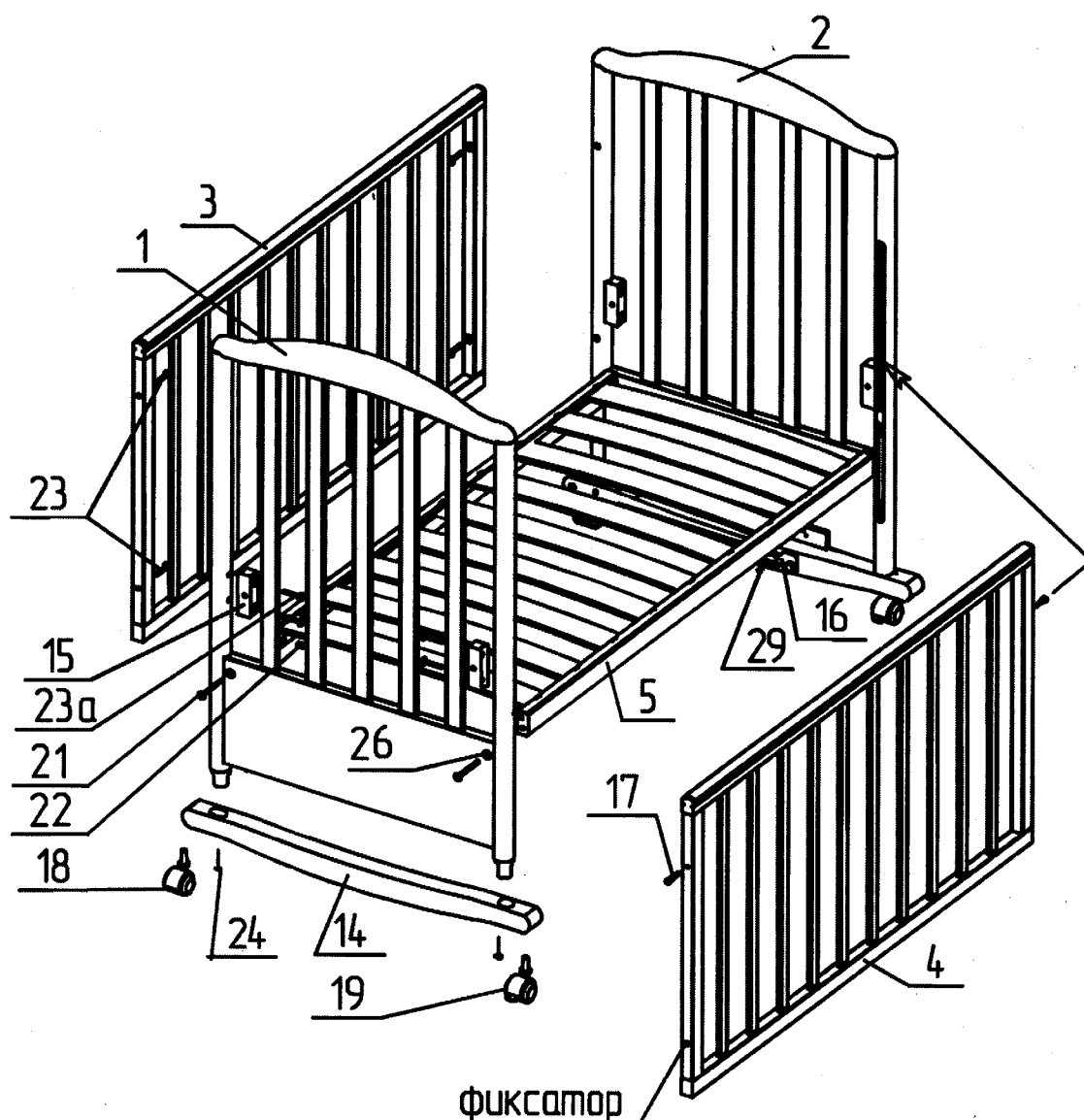

Сборка кровати.

- 1. Предварительная сборка.** Установить ложедержатели(15) на внутренние поверхности ножек спинок(1,2), закрепить их на винт(23а) в отверстия с резьбовой втулкой. Установить П-образную часть направляющих(16) на планку щита нижнего спинок(1,2). Закрепить на шурупы(27), согласно разметке соблюдая левую и правую сторону.
- 2. Установка ограждения (неподвижного).** Установить ограждение(3) между спинками(1,2) овальным бруском вверх, закрепив на винт(28). Для этого вставить винты(23) в отверстия с внутренней стороны ограждения(3), затем в отверстия с гайкой футоркой на пласти спинок(1,2). Затянуть винты(23) ключом(30).
- 3. Установка ограждения (подвижного).** На боковые кромки ограждения(4) установить винты-ролики(17) согласно схеме сборки (рис.1). Установить ограждение(4) между спинками(1,2). Завести винты-ролики(17) в пазы пластмассовых направляющих на спинках(1,2). Ограждение(4) на винтах-роликах провести вверх по пазу, при этом вставить фиксаторы в паз пластмассовых направляющих на ножках спинок(1,2). Поднять ограждение(4) до верхнего положения, заведя фиксатор в зигзагообразный паз движением нижней части ограждения(4) на себя.
- 4. Установка ложа.** Установить ложе(5) между спинками(1,2). Для этого: вставить гайки-бочонки(22) в гнезда на внутренней поверхности брусьев продольных ложа(5), вставить винты(21) через шайбу(26) в отверстия с наружной стороны спинок(1,2) и в отверстия на торцах продольных брусьев ложа(5). Затянуть винт(21) стяжки(20).

5. **Установка кровати на опоры-качалки.** Закрепить опоры-качалки(14) на спинки(1),(2) , вставив ножки кровати в отверстия опоры качалки(14)
Вставить винт- конфирмат (24) в отверстие опоры качалки с нижней стороны спинки и затянуть до упора ключом(30).
6. **Установка опор колесных.** Установить опоры колесные, вставив штырь поворотный опоры колесной (18,19) в опорные вкладыши в нижней части опоры качалки (14). Опоры колесные со стопорами установить со стороны подвижного ограждения(4) .
7. **Сборка ящика (рис. 2).** Вставить дно(11) в пазы, сначала в боковых стенках(9), затем в передней(7) и задней(8), не до конца соединить переднюю и заднюю стенки ящика с боковыми на винт-конфирмат(24) ключом(30). Крышки(13) вставить в пазы в передней(7) и задней(8) стенках (каждую крышку в отдельный паз). Затянуть винты-конфирматы(24) ключом(30). Установить среднюю стенку (10) и закрепить на винты-конфирматы(24), с нижней стороны ящика установить планку(12) на уровне средней стенки(10), закрепив ее через дно(11) к средней стенке(10) шурупами(28), предварительно сделав наколы. На нижние кромки стенок боковых(9), установить Г-образные части направляющих(16) и закрепить их шурупами(29). Ящик установить на направляющие на спинках (1,2).

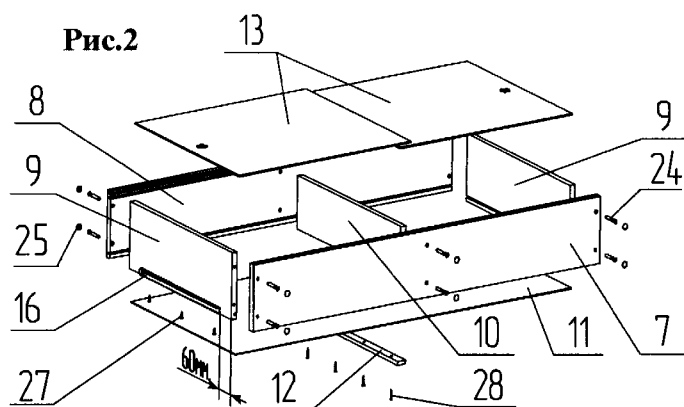

Кровать готова к эксплуатации.

Крышки(13) вставить в пазы в передней(7) и задней(8) стенках (каждую крышку в отдельный паз). Затянуть винты-конфирматы(24) ключом(30). Установить среднюю стенку (10) и закрепить на винты-конфирматы(24), с нижней стороны ящика установить планку(12) на уровне средней стенки(10), закрепив ее через дно(11) к средней стенке(10) шурупами(28), предварительно сделав наколы. На нижние кромки стенок боковых(9), установить Г-образные части направляющих(16) и закрепить их шурупами(29). Ящик установить на направляющие на спинках (1,2).

Предприятие изготовитель оставляет за собой право внесения изменений в конструкцию, внешний вид комплектующих деталей и фурнитуры не ухудшающих потребительские свойства изделия.

ИНФОРМАЦИЯ ДЛЯ ПОТРЕБИТЕЛЯ

1. Материалы, применяемые в производстве мебели "Красная звезда"

- ▶ пиломатериалы хвойных пород ГОСТ 8486;
- ▶ пиломатериалы лиственных пород ГОСТ 2695;
- ▶ шпон лущеный ГОСТ 99;
- ▶ шпон строганый ГОСТ 2977;
- ▶ МДФ ТУ 5536-006-50113531-05;
- ▶ Плита древесноволокнистая ГОСТ 4598;
- ▶ Нить клеевая ТУ РБ 00012262.210-96;
- ▶ Клей расплав ТУ 2242-009-04831040-01;
- ▶ клей малотоксичный КФ ТУ 2223-001-54482892-02;
- ▶ клей FOLKO-LIT;
- ▶ Лента клеевая на бумажной основе ГОСТ 18251;
- ▶ аммоний хлористый технический ГОСТ 2210;
- ▶ водная морилка в соответствии с директивой 91/155/ЕЭС;
- ▶ полиуретановые лаки и эмали в соответствии с директивой 91/155/ЕЭС.

На все материалы, применяемые в производстве мебели, имеются гигиенические заключения национальных органов санитарно-эпидемиологического надзора России.

2. Правила эксплуатации и ухода за мебелью

Мебель предназначена для эксплуатации в закрытых, отапливаемых помещениях, при относительной влажности не более 70 %.

Уход за поверхностью мебели осуществлять мягкой сухой тканью.

В процессе эксплуатации мебели необходимо периодически затягивать ослабленные винтовые соединения

3. Гарантии изготовителя

Предприятие-изготовитель гарантирует соответствие мебели требованиям стандарта РФ при соблюдении условий транспортирования, хранения, сборки и эксплуатации.

Претензии по качеству мебели принимаются в течении гарантийного срока в соответствии с действующим законодательством

Гарантийный срок эксплуатации мебели 12 месяцев.

4. Гарантийный талон

Заполняется магазином, где приобретено изделие

Наименование изделия: Кровать детская

Артикул

Дата выпуска

Дата продажи

Штамп магазина

Подпись продавца