

Габаритные размеры:

высота - 1440 мм

ширина - 720 мм

длина - 1130 мм

Дополнительные опции

(приобретается отдельно):

- 1) Механизм привода
- 2) Ограждение-барьер

По вопросам приобретения обращайтесь по тел. (34139) 40041, 40033, e-mail: redstar@udmnet.ru. Вам необходимо сообщить артикул и дату выпуска изделия.



Подготовка к сборке.

1. Распаковать упаковку, проверить комплектность деталей, фурнитуры.
2. Подготовить инструмент: молоток, отвёртку, шнур, линейку (рулетку).
3. Подготовить место для сборки. Сборку мебели производить на чистом, ровном месте, покрытом тканью или бумагой.

Сборку кровати производить вдвоём!

Комплектность изделия

Спинка левая
A1

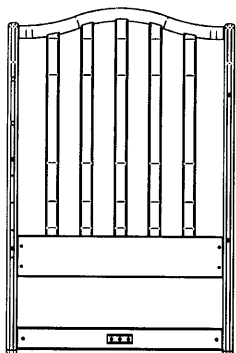

Спинка правая
A2

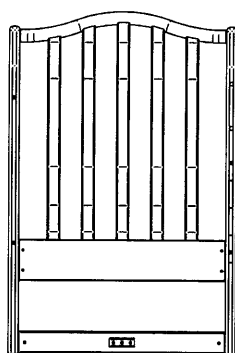

Ограждение неподвижное
A3

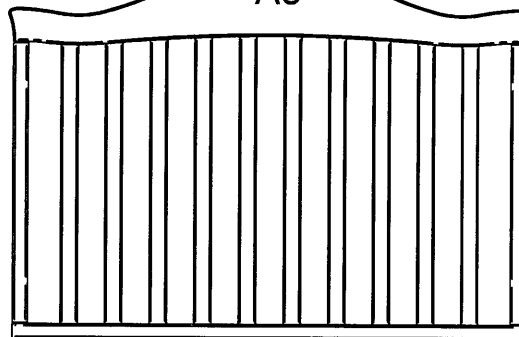

Ограждение подвижное
A4

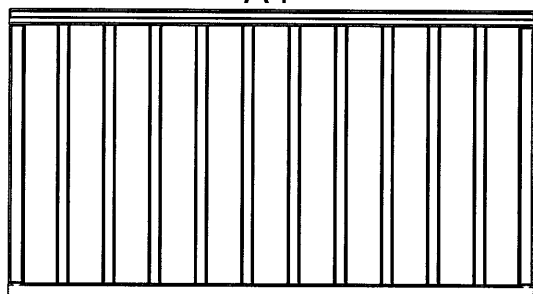

Ложе
A5

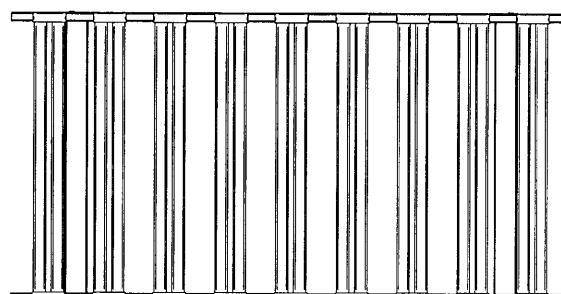

Основание

Крышка
О6

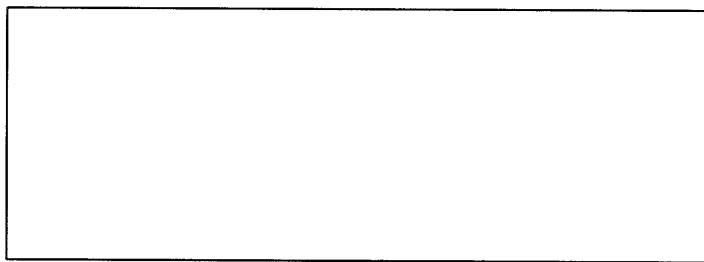

Стенка задняя
О3

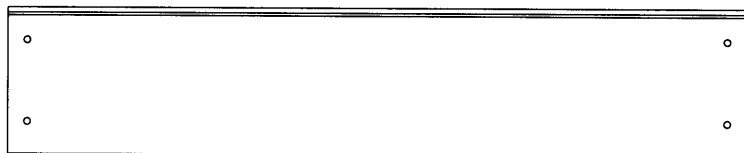

Боковина левая
О1

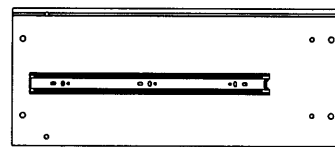

Боковина правая
О2

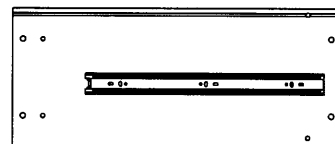

Распорка
О4



Распорка с пазом
О7



Ящик

Стенка передняя
Я4

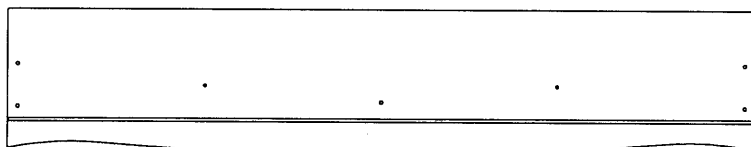

Стенка боковая левая
Я1

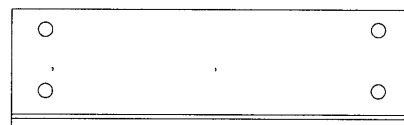

Дно
Я8

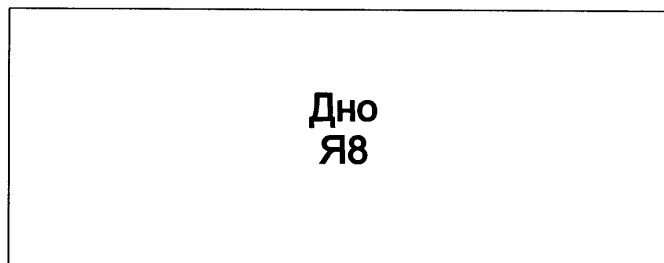

Стенка боковая правая
Я2

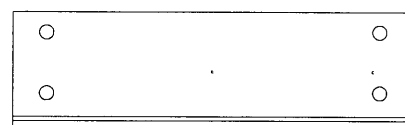

Стенка задняя
Я5













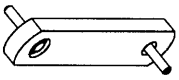



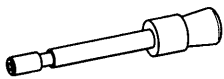
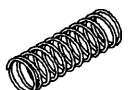
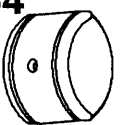

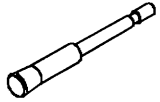
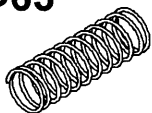
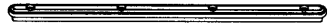
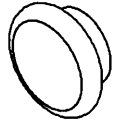
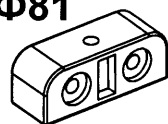
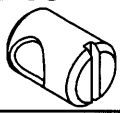
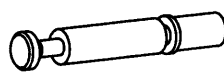
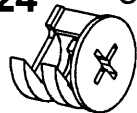

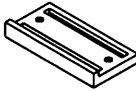
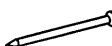
Стенка средняя
Я6



Планка
Я7

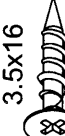

Комплектность фурнитуры:

Ф57 Подвеска  4 шт.	Ф58 Втулка $\phi 8.2; \phi 12 \times 11$  8 шт.	Ф59 Винт М5х12  8 шт.	Ф2 Шайба $\phi 8; \phi 16 \times 1$ полиэтилен  16 шт.
Ф122 Шток (№31.10)  2 шт.	Ф91 Пружина $\phi 7; L=22$ мм.  2 шт.	Ф64 Ручка  4 шт.	Ф65 Винт М2.5х6  4 шт.
Ф62 Шток (№30)  2 шт.	Ф63 Пружина $\phi 7; L=35$ мм.  2 шт.	Ф121 Направляющая  2 шт.	Ф83 Ручка  2 шт.
Ф81 Ложе-держатель  4 шт.	Ф15 Гайка-бочонок  12 шт.	Ф23 Дюбель  10 шт.	Ф24 Эксцентрик $\phi 15 \times 13$  10 шт.
Ф80 Заглушка на эксцентрик  10 шт.	Ф45 Подпятник  4 шт.	Ф118 Гвоздь 1.2х20  8 шт.	Ф46 Ключ шестигранный  1 шт.
Ф135 Заглушка на винт М6  4 шт.	Саморезы:		Винты:
Ф123 Заглушка самоклеющаяся  4 шт.	Ф125  4x35 2 шт.	Ф124  4x30 8 шт.	Ф79  4x25 4 шт.
	Ф99  3.5x16 4 шт.	Ф48  М6х70 4 шт.	Ф14  М6х55 8 шт.
		Ф49  М6х40 4 шт.	Ф16  М6х30 8 шт.

При отсутствии привода, отверстия на боковине левой (О1) и правой (О2) закрываются самоклеющимися заглушками (Ф123).

Сборка основания:

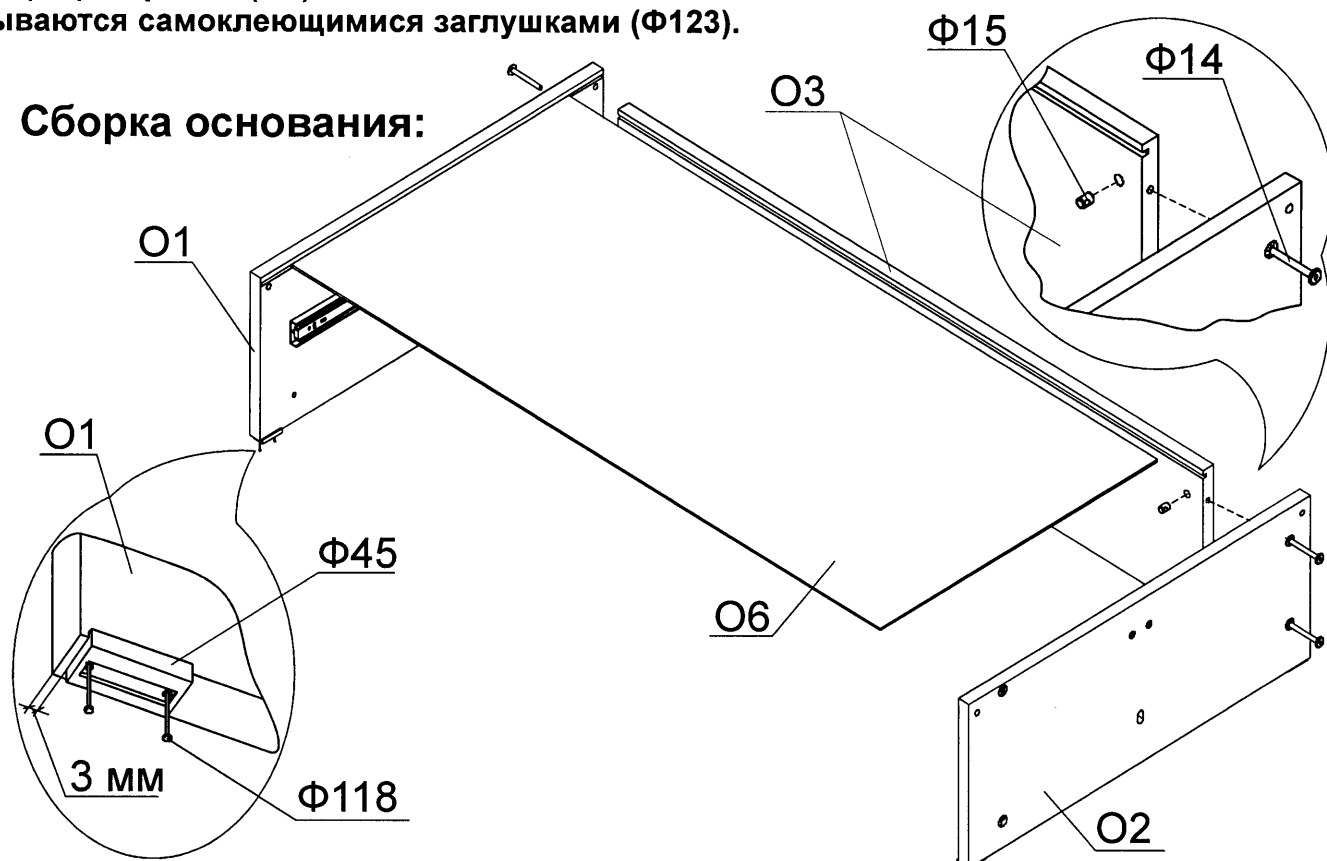

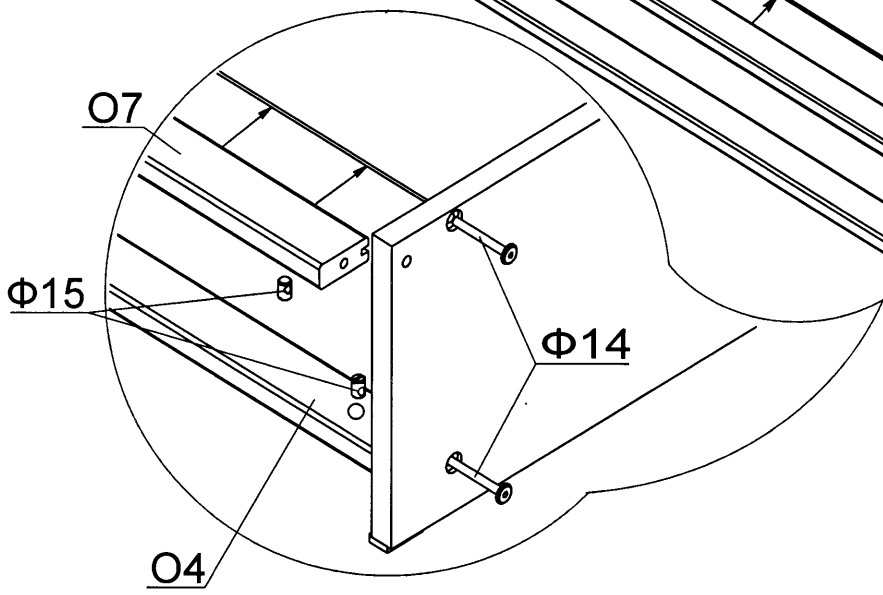
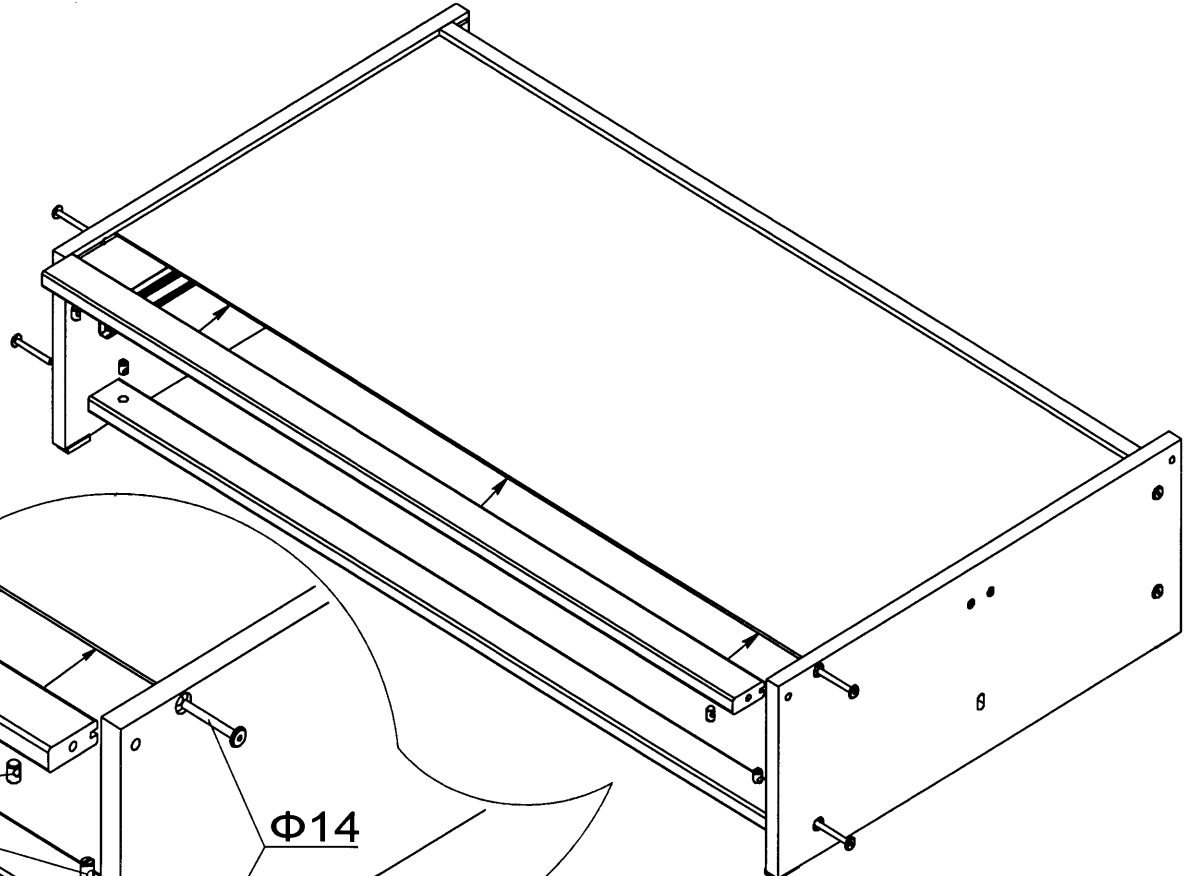

Установка подвески:

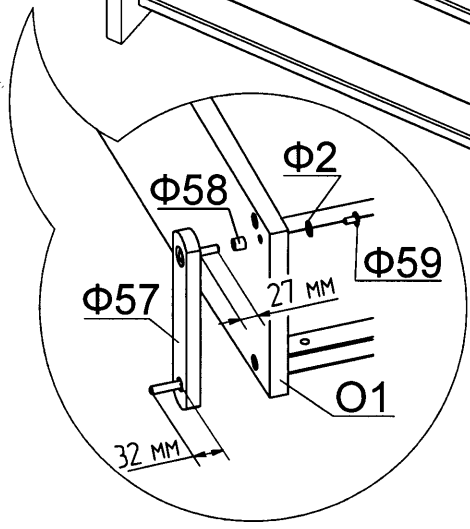
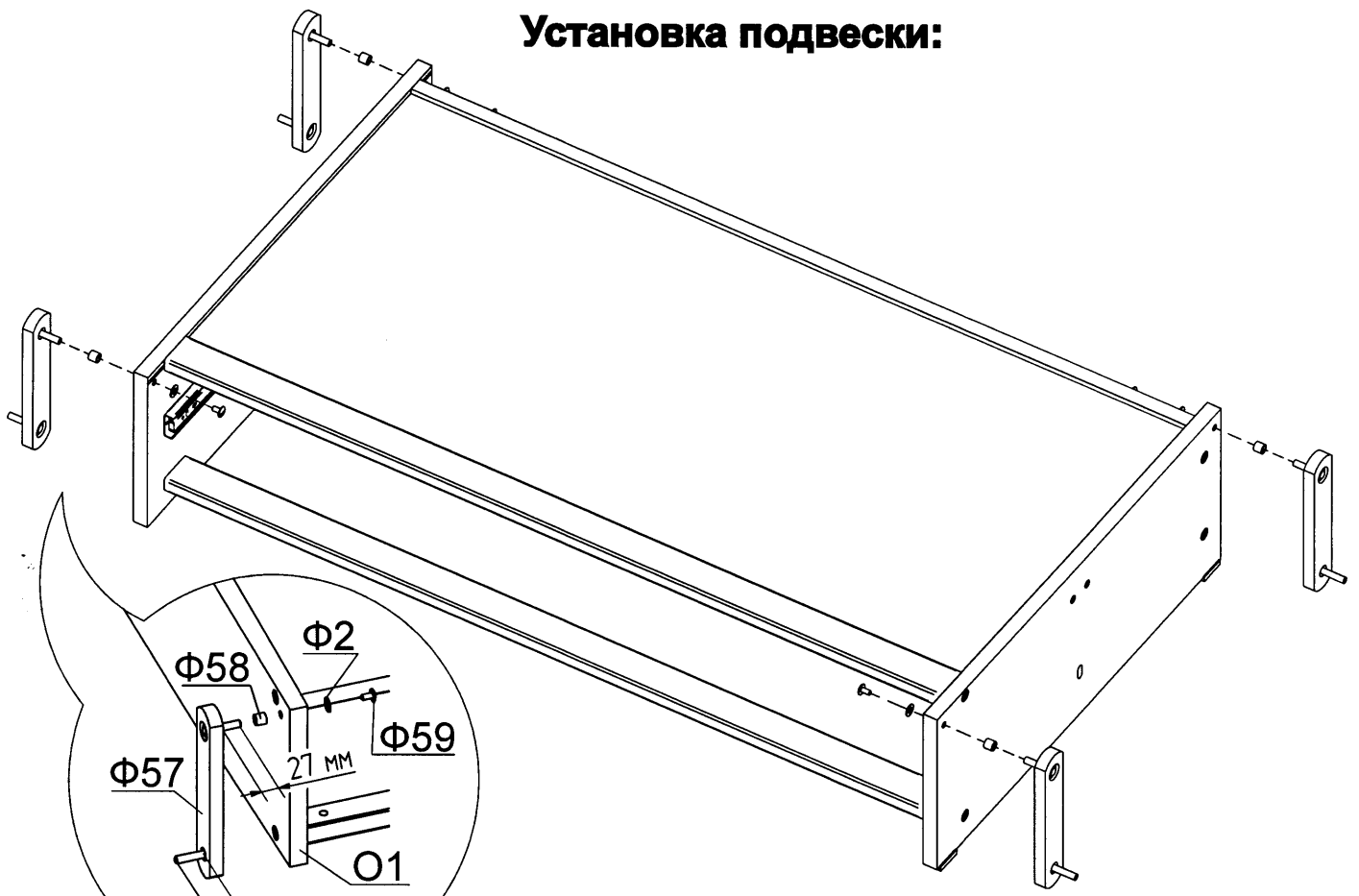

Сборка спинок:

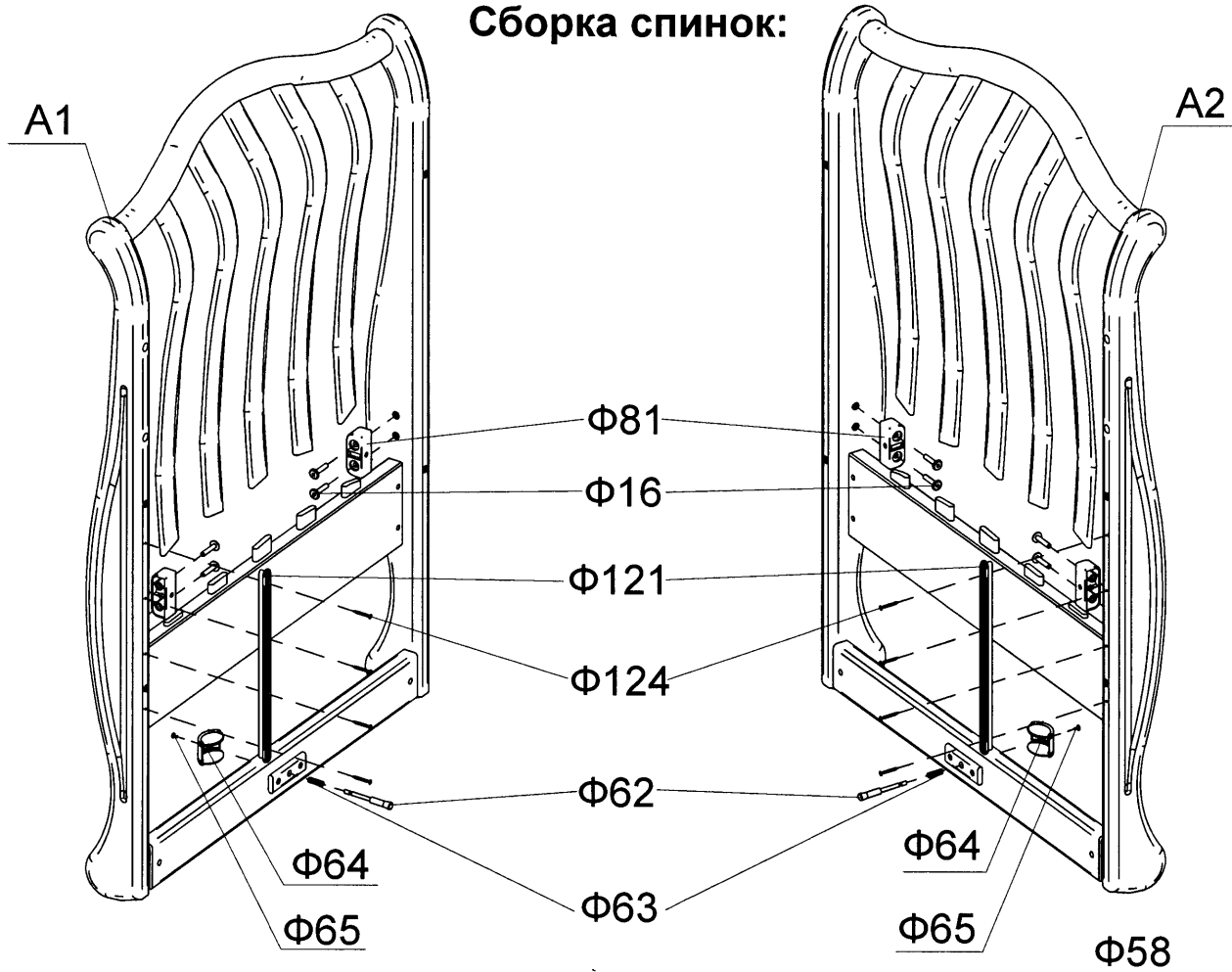

Установка спинок на подвески:

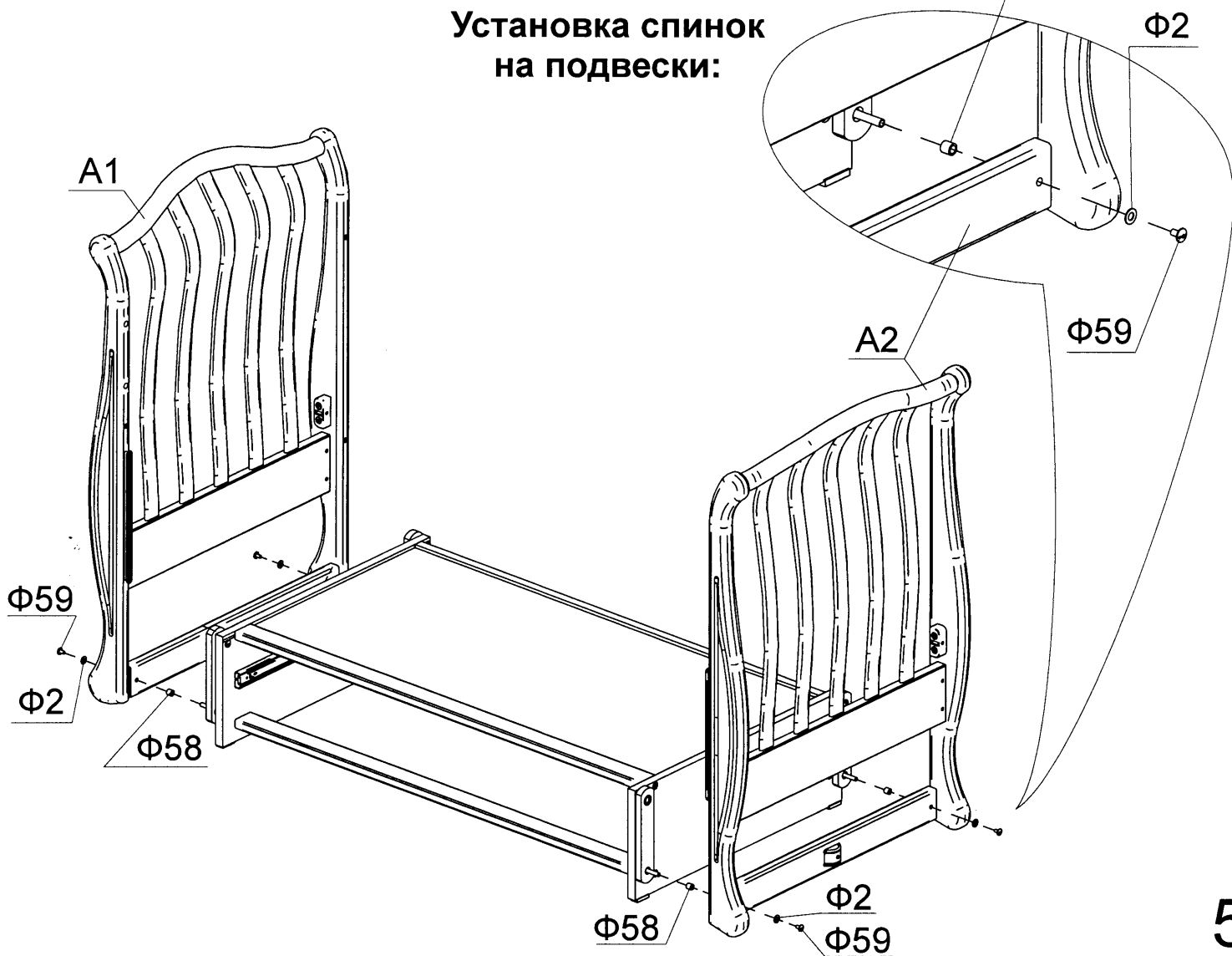

Установка ограждения неподвижного:

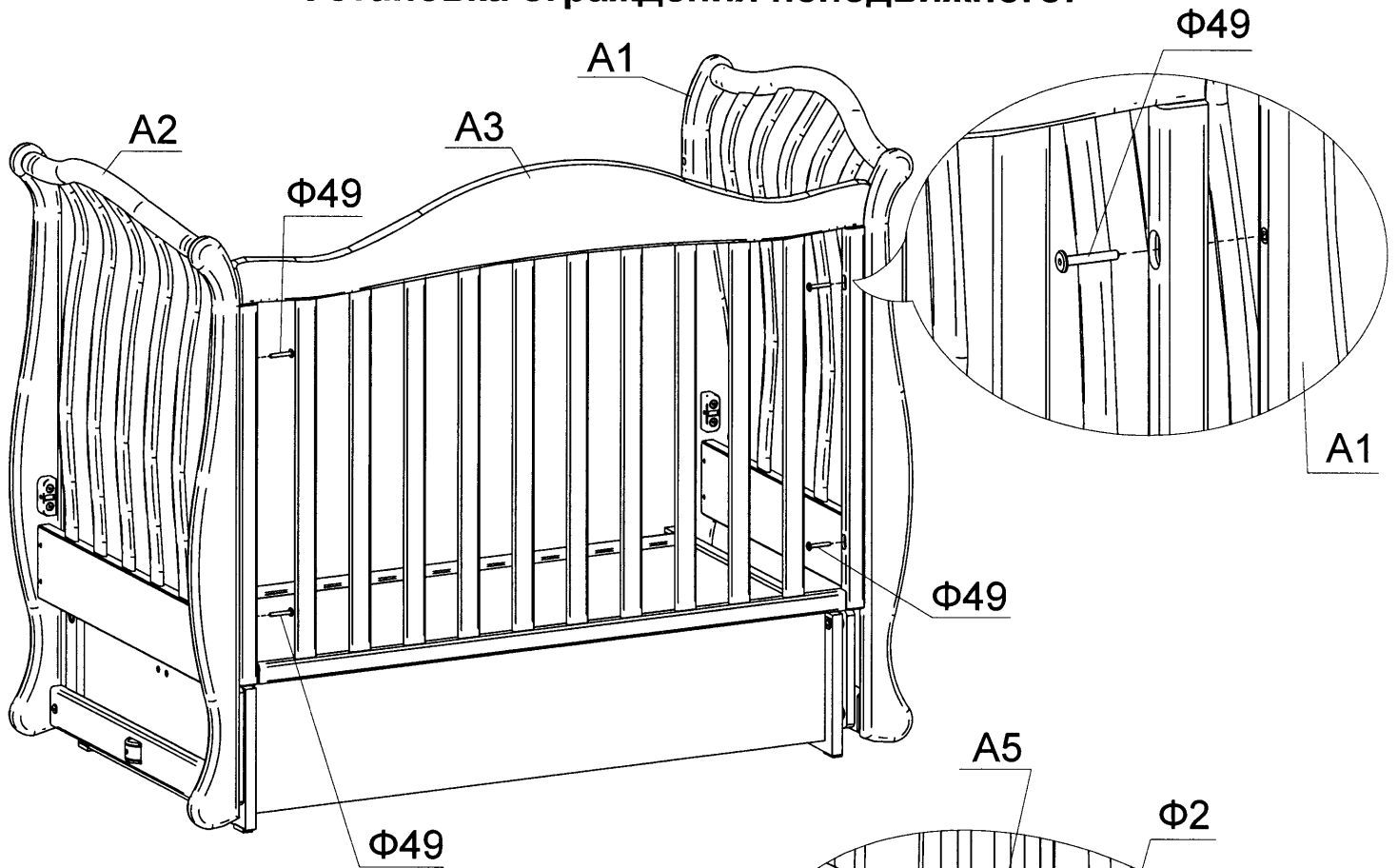

Установка ложа:

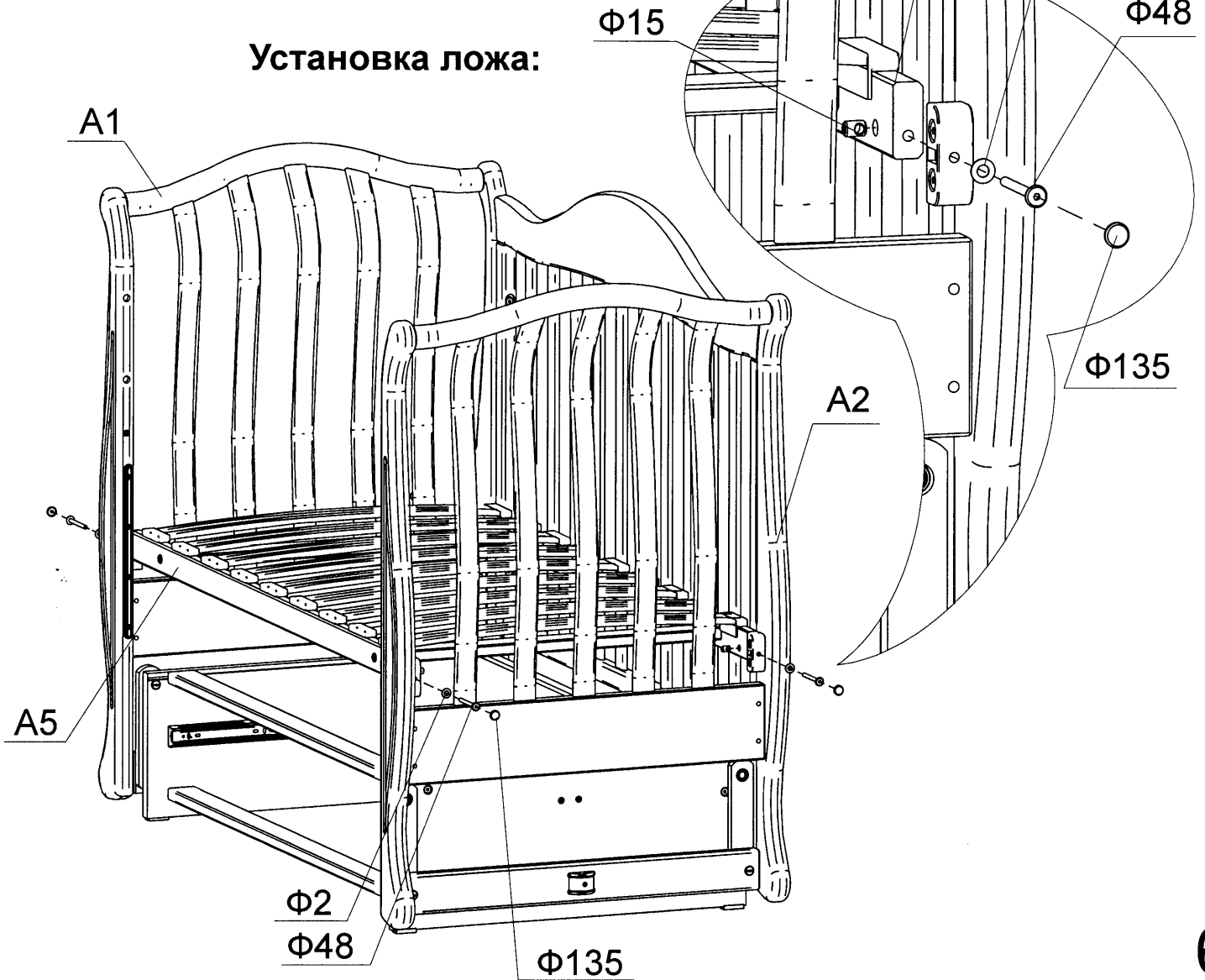

Сборка ограждения подвижного:

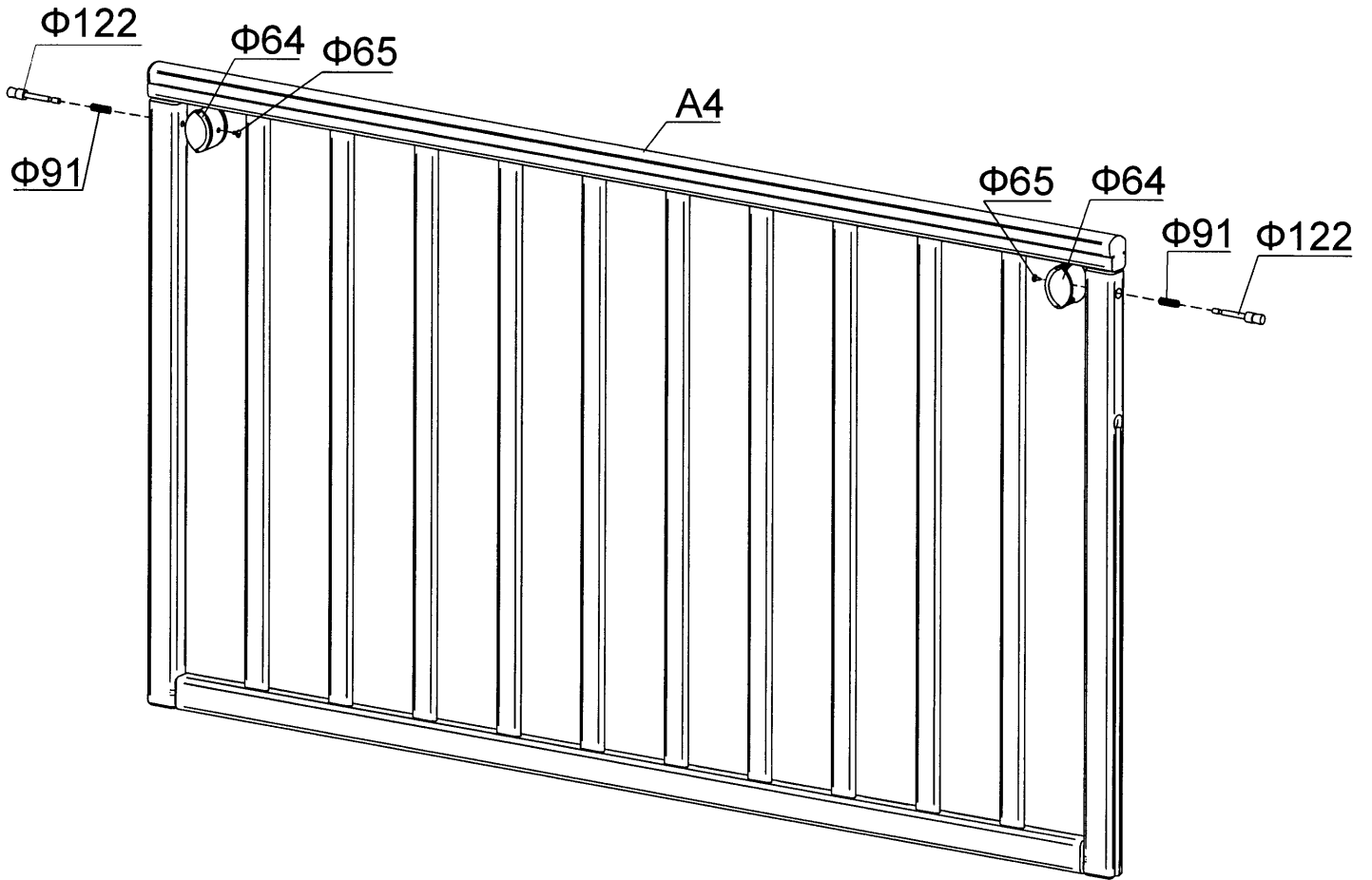

Установка ограждения подвижного:

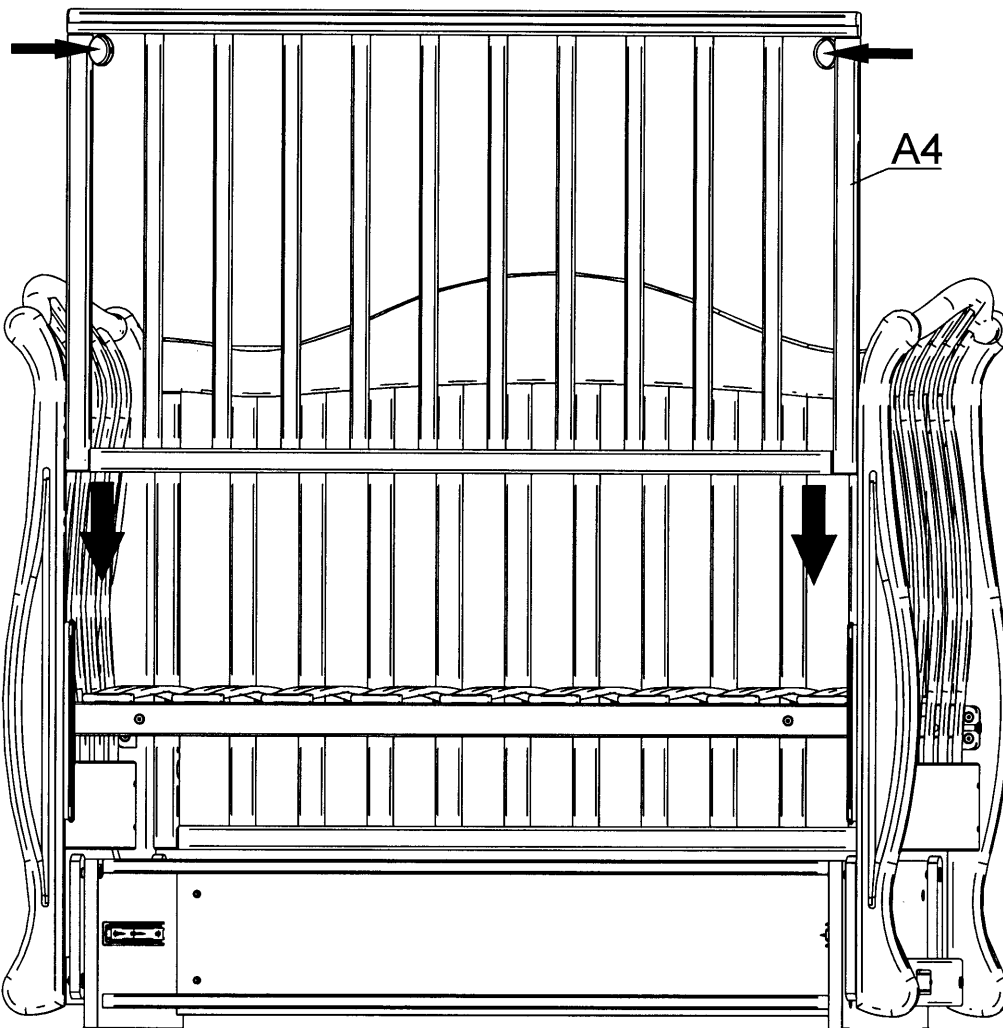

Сборка ящика:

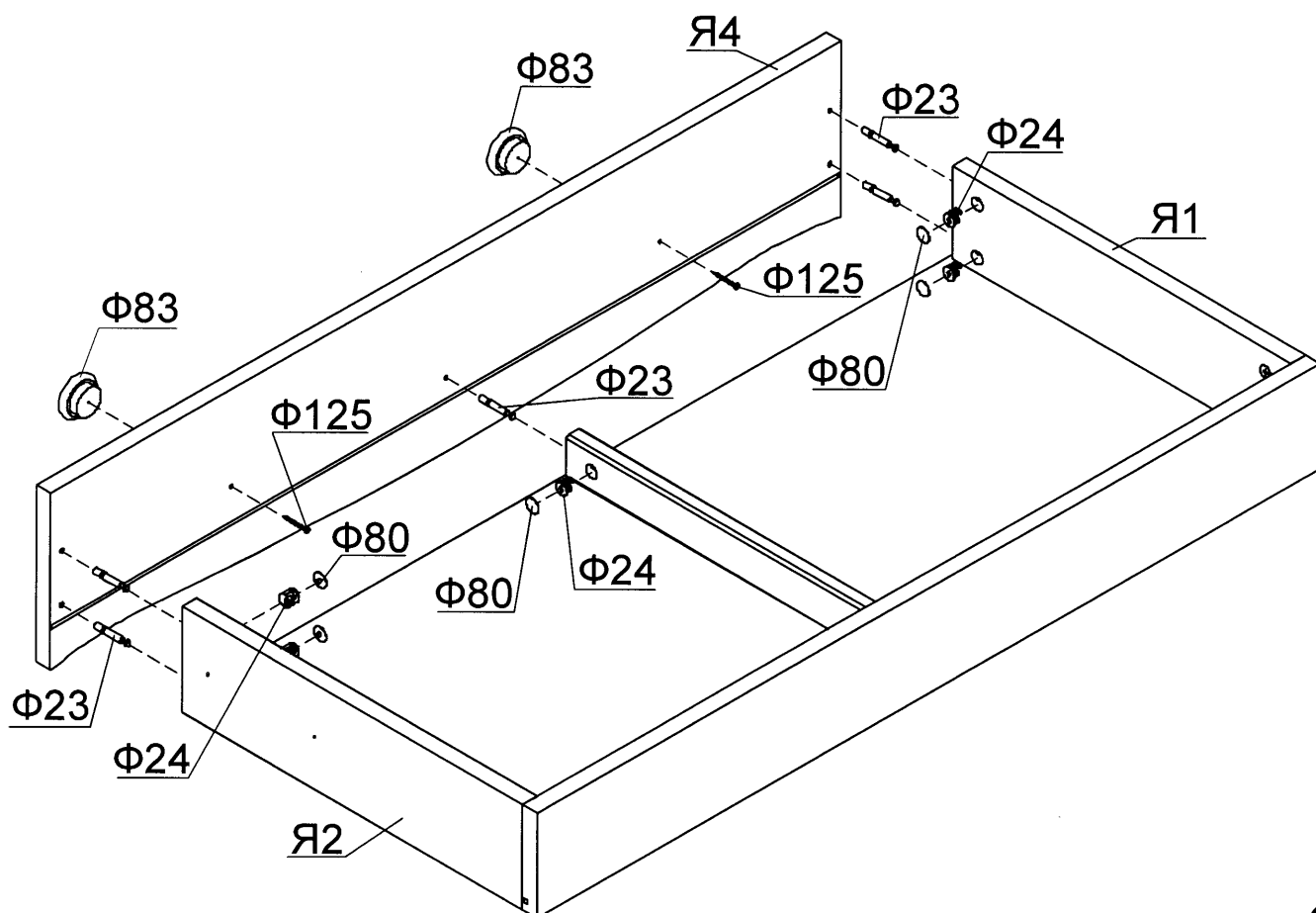
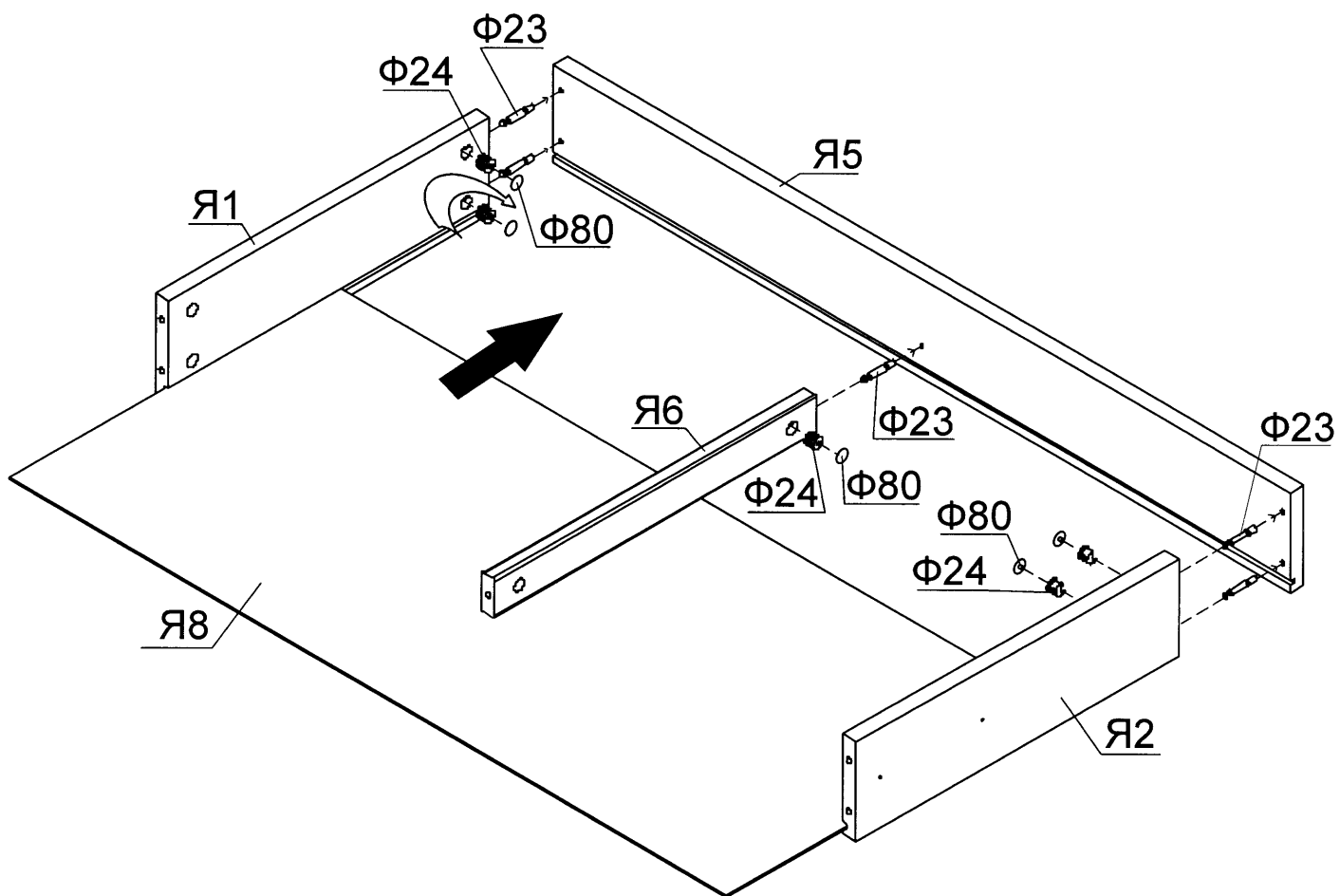

Выровнять диагональ.
L1=L2

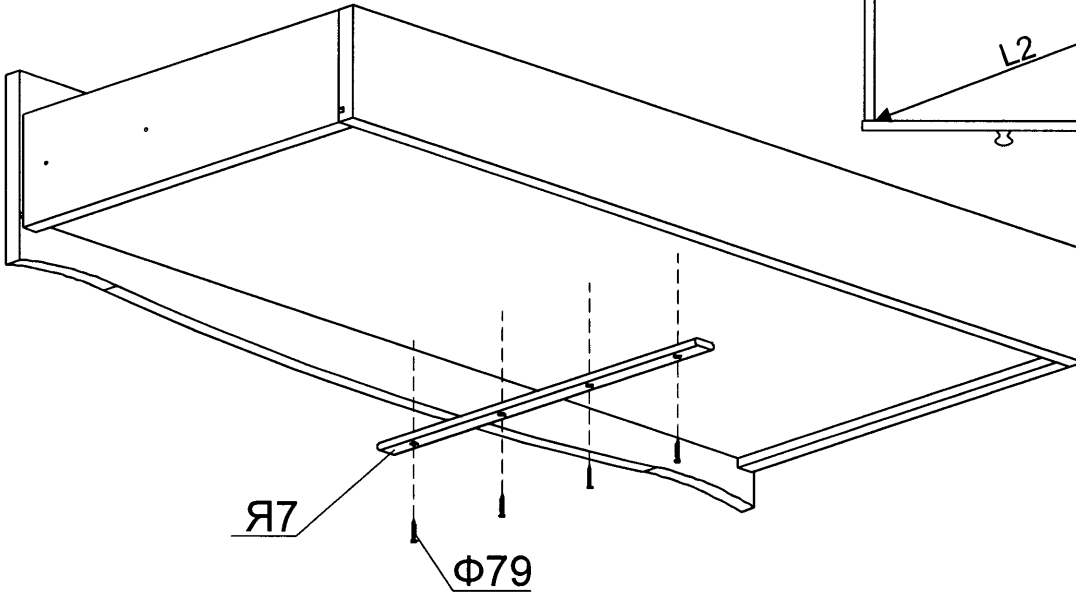
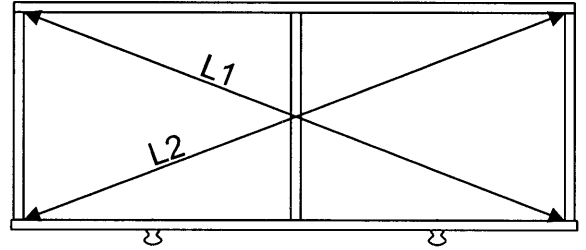

Установка ящика:

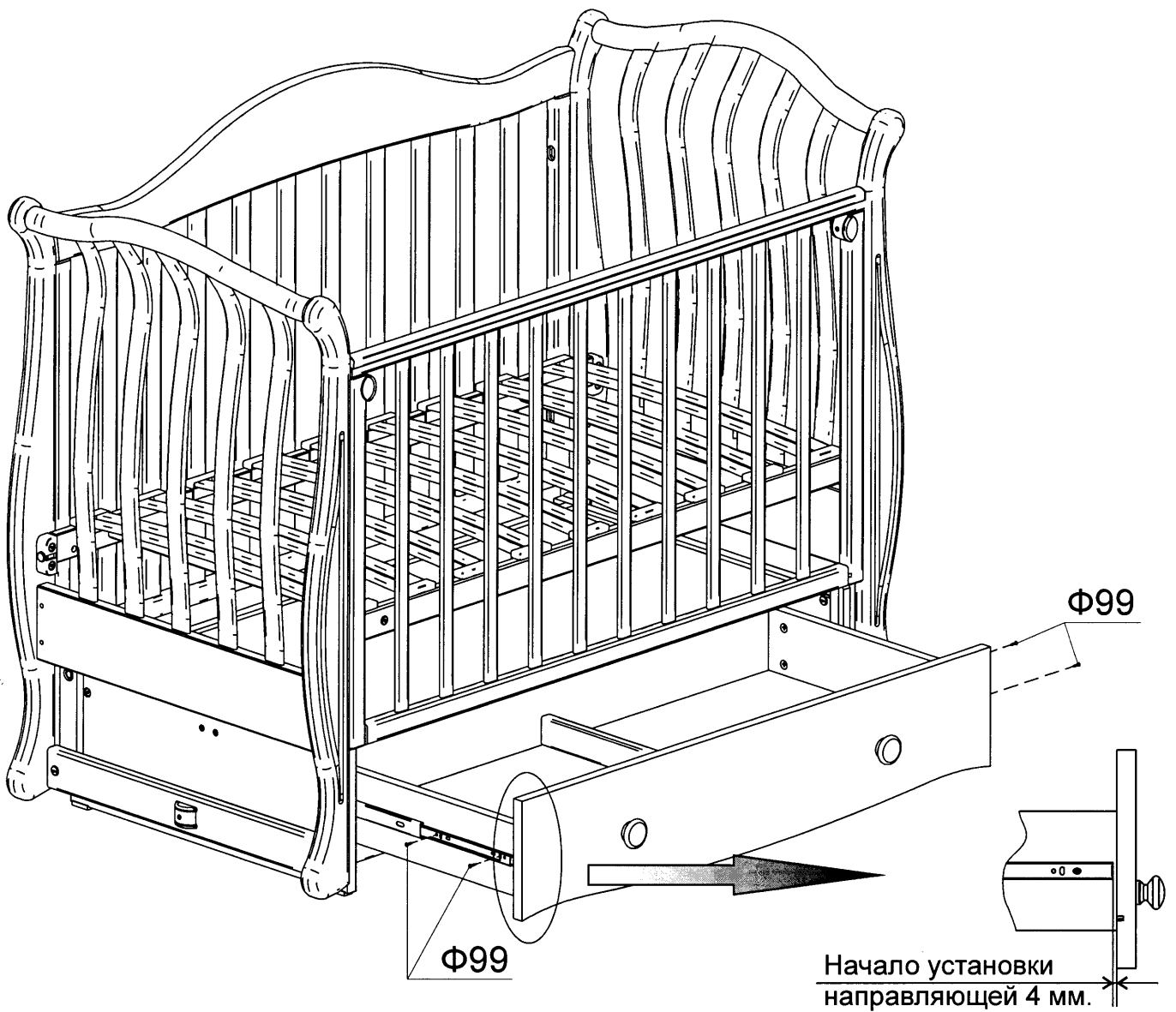

Дополнительные опции (установка)

1. Механизм привода.

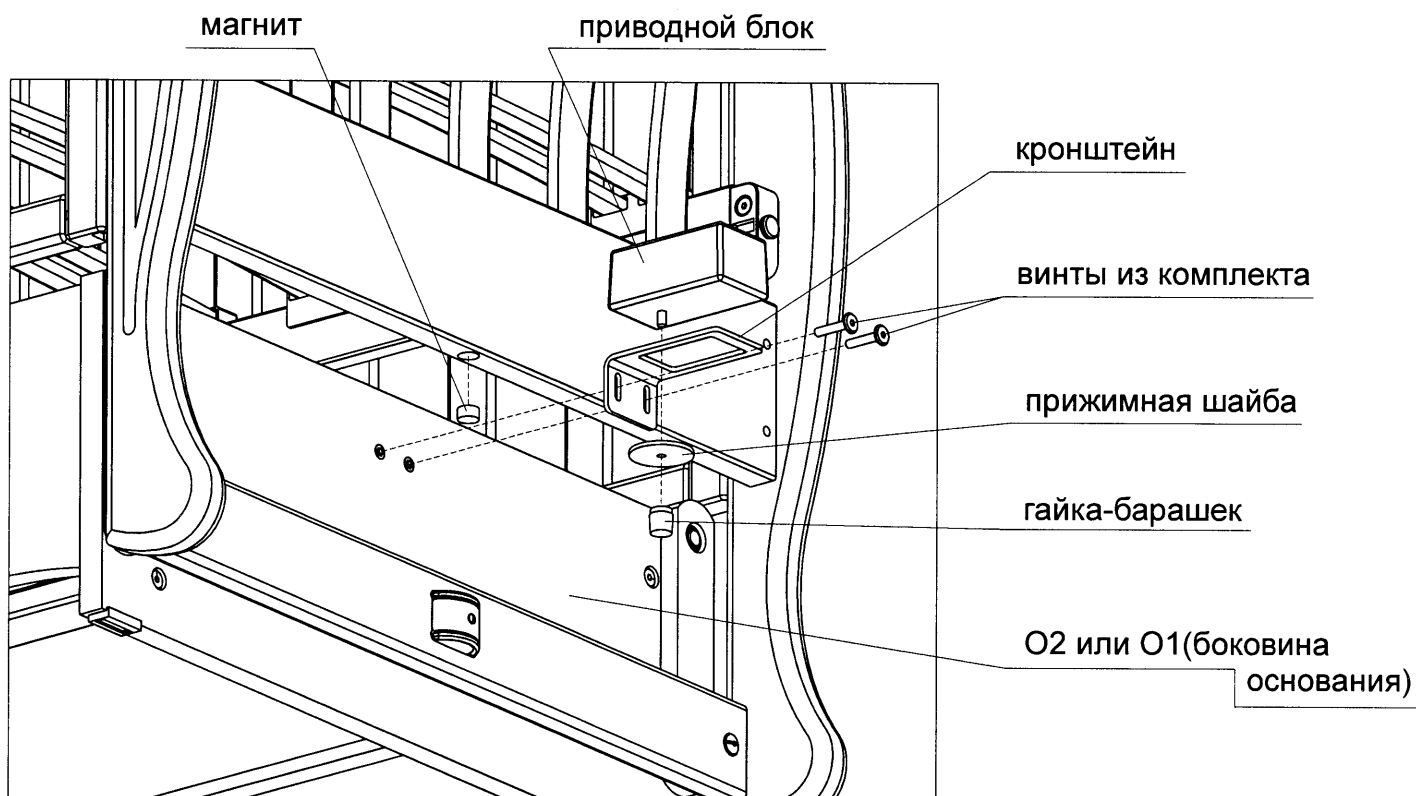

2. Ограждение-барьер.

1) Снять ограждение подвижное

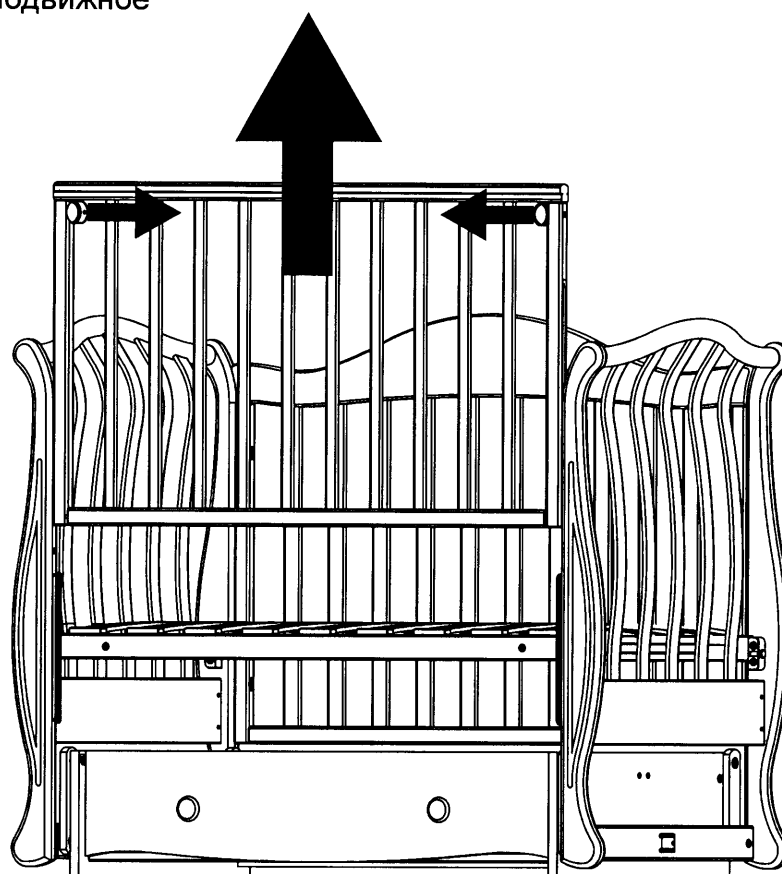

2) Выкрутить саморезы(Ф124),снять направляющие(Ф121).

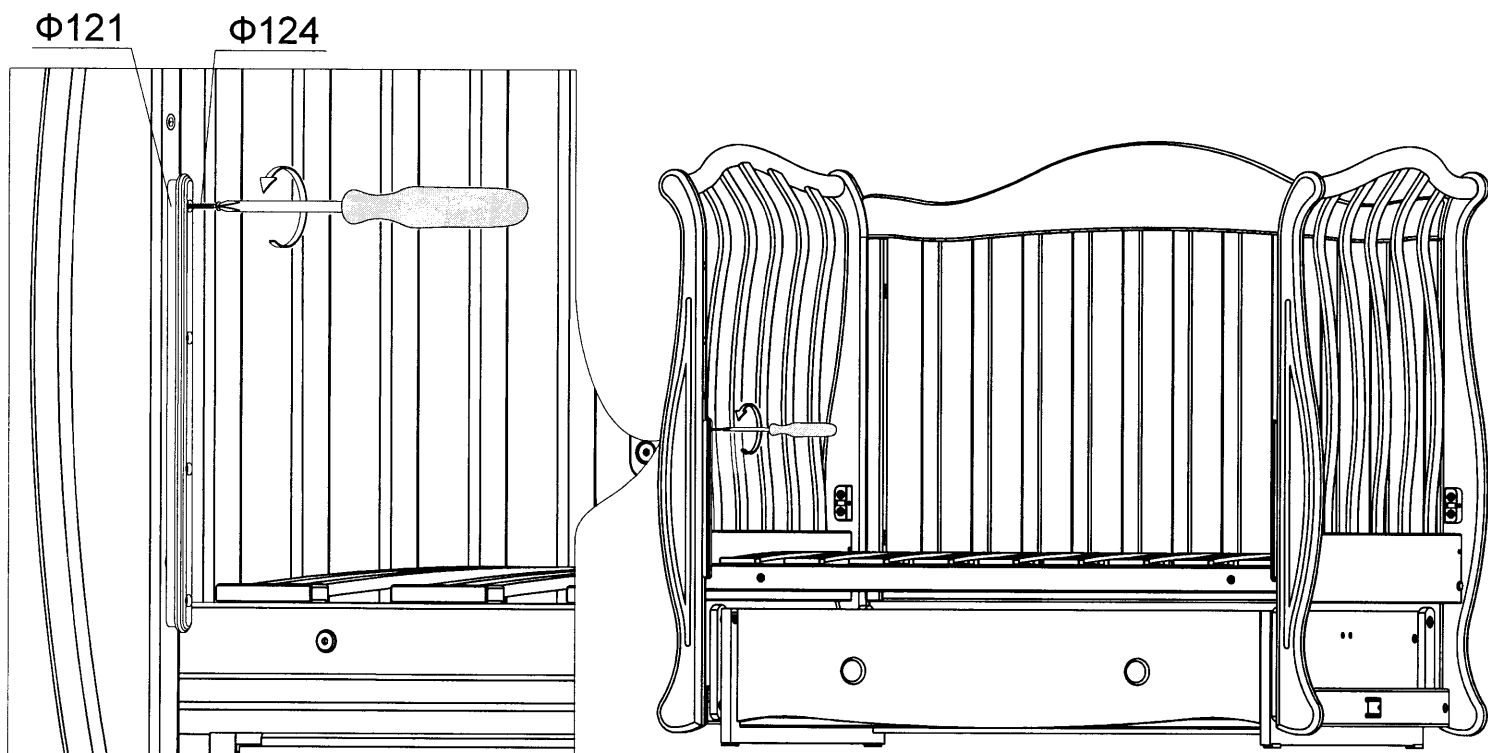

1) Установить ограждение-барьер(возможно установить как на левую, так и на правую сторону).

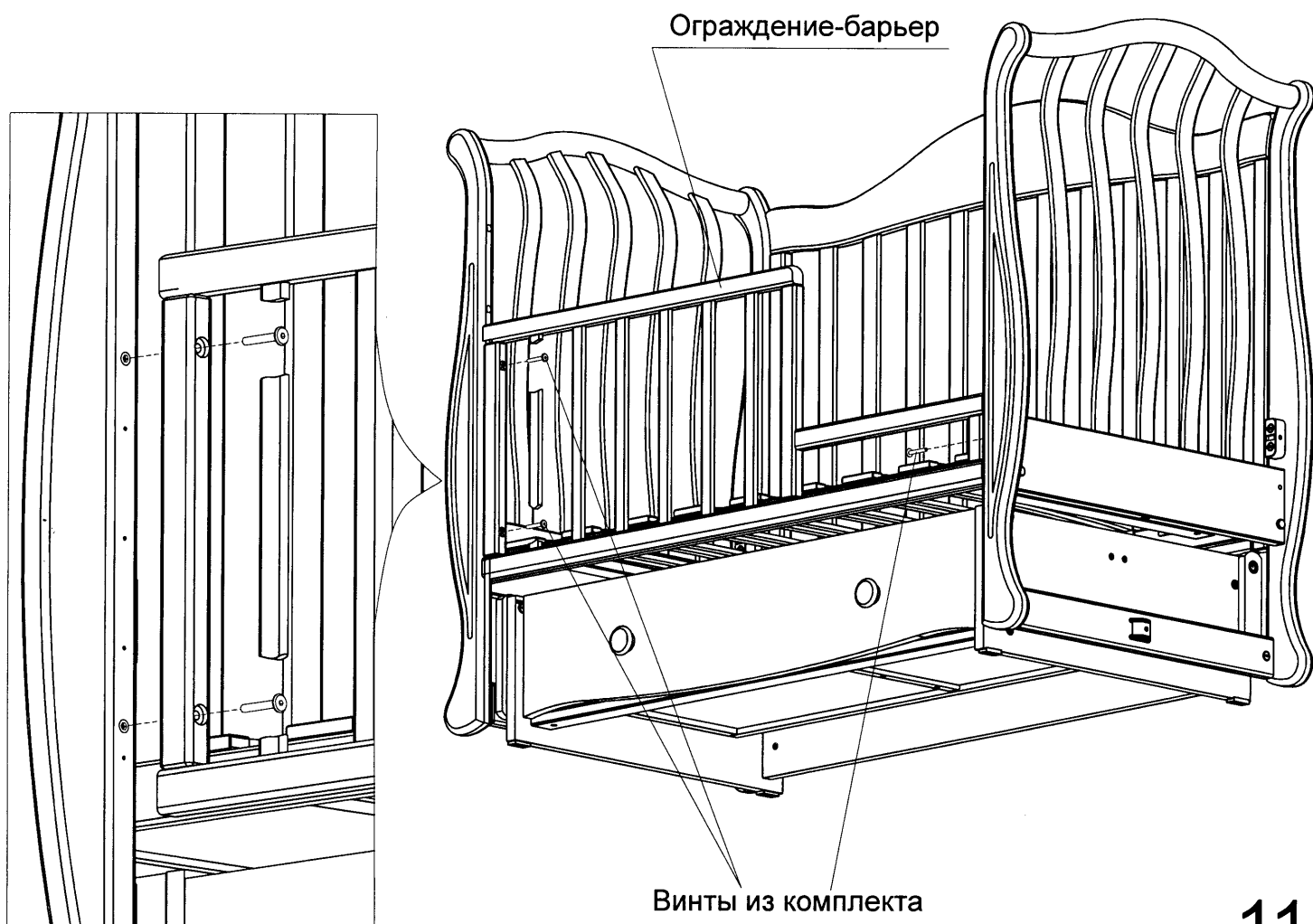



ЗАОр МД НП "Красная звезда"
427792, УР, г.Можга, ул. Горбунова 32
тел/факс (34139) 4-00-58, 4-00-41
www.redstar-udm.ru

ИНФОРМАЦИЯ ДЛЯ ПОТРЕБИТЕЛЯ

Материалы, применяемые в производстве мебели "Красная звезда"

пиломатериалы лиственных пород ГОСТ 2695;
шпон лущеный ГОСТ 99;
шпон строганный ГОСТ 2977;
МДФ, МДФ ламинированный, ХДФ;
ДВП Облагороженное ГОСТ 8904;
нить клеевая
клей расплав
клей КФ
клей на основе ПВА;
аммоний хлористый технический ГОСТ 2210;
водная морилка в соответствии с директивой 91/155/ЕЭС;
бумага декоративная;
полиуретановые лаки и эмали в соответствии с директивой 91/155/ЕЭС;

Все материалы, применяемые в производстве мебели, подлежащие санитарно-эпидемиологическому надзору (контролю) имеют заключение органов санитарно-эпидемиологического надзора России.

Правила эксплуатации и ухода за мебелью:

мебель предназначена для эксплуатации в закрытых, отапливаемых помещениях, при относительной влажности не более 70%.
Уход за поверхностью мебели осуществлять мягкой сухой тканью.
В процессе эксплуатации мебели необходимо периодически затягивать ослабленные винтовые соединения.

Требования безопасности мебельной продукции при эксплуатации:

использование мебельной продукции, выпущенной в обращение, должно осуществляться по назначению изделия мебели, указанному в маркировке, инструкции по сборке. Мебельная продукция, поставляемая в разобранном виде, должна собираться в соответствии с приложенной изготовителем инструкцией по сборке, включающей комплект фурнитуры и схему сборки. При эксплуатации мебельной продукции необходимо исключить попадание воды и иных жидкостей на элементы изделий мебели, соприкасающихся с полом. При установке изделий мебели в непосредственной близости от нагревательных и отопительных приборов их поверхности во время эксплуатации должны быть защищены от нагрева. Температура нагрева элементов мебели не должна превышать +40°C. Избегать прямого попадания солнечного света на изделие.

Гарантии изготовителя:

изготовитель гарантирует соответствие мебели требованиям ТР ТС 025/2012 «О безопасности мебельной продукции» при соблюдении условий транспортирования, хранения, сборки и эксплуатации. Претензии по качеству мебели принимаются в течение гарантийного срока. В соответствии с действующим законодательством гарантийный срок эксплуатации мебели 12 месяцев.

ГАРАНТИЙНЫЙ ТАЛОН	
Наименование изделия:	_____
Арт.	_____
Дата выпуска	_____
заводской №(если имеется)	_____
Дата продажи	_____
Подпись продавца:	_____
Штамп:	_____
<i>НЕЗАПОЛНЕННЫЙ ТАЛОН СЧИТАЕТСЯ НЕДЕЙСТВИТЕЛЬНЫМ!</i>	

Предприятие-изготовитель оставляет за собой право внесения изменений в конструкцию, внешний вид комплектующих деталей и фурнитуры не ухудшающих потребительские свойства изделия.